



# SETON Sign'Alert

## GUIDE DE L'UTILISATEUR



BREVET DÉPOSÉ

**SETON**

[seton.fr/panneau-sign-alert](https://seton.fr/panneau-sign-alert)

03 20 01 06 06

## Ce qui est inclus

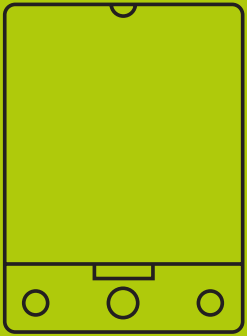

1 x appareil Seton Sign'Alert



4 x piles LR20

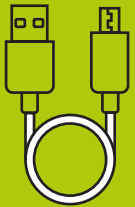

1 x câble USB

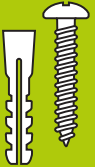

1 x kit de fixation murale



1 x guide de démarrage rapide et modèle de montage

## Ce dont vous avez besoin

Un ordinateur avec un port USB qui permet d'accéder à des disques externes

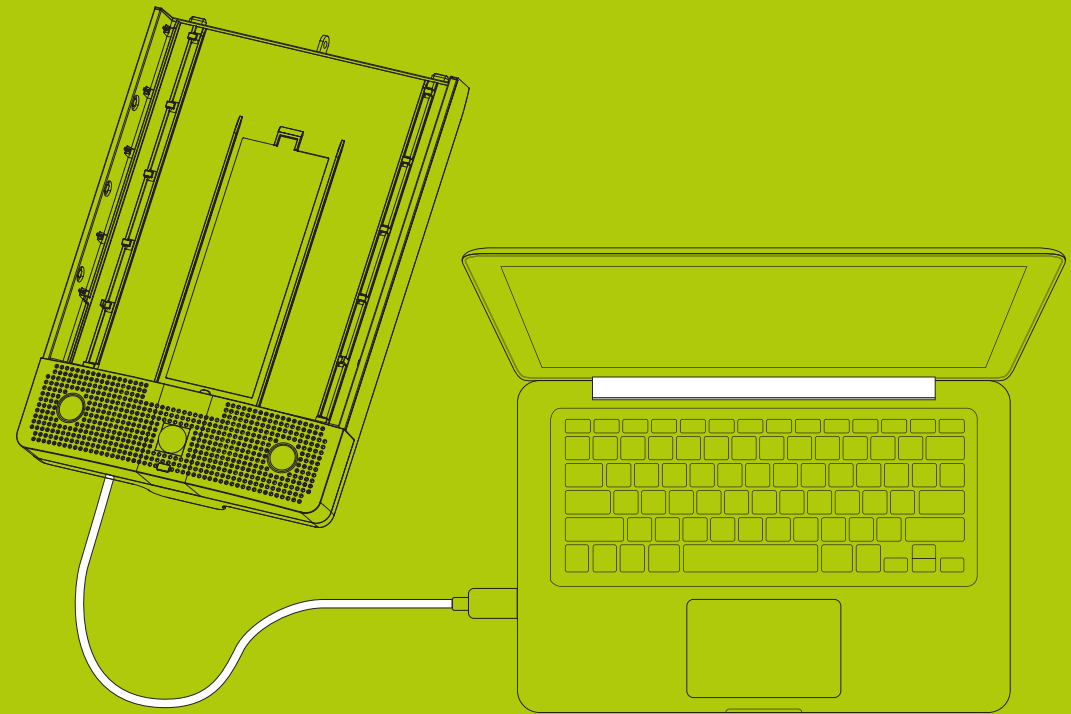

 USB Drive (D:)

# Configuration opérationnelle

## 1. Retirez le contenu de la boîte

S'il vous manque une pièce, veuillez nous contacter au 03 20 01 06 06 1

## 2. Retirez la protection frontale transparente

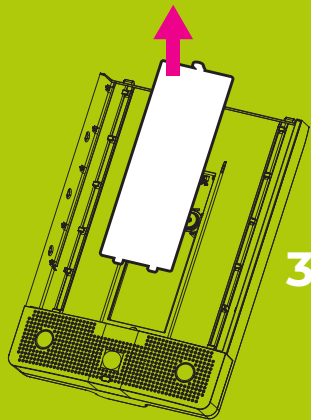

## 3. Retirez le couvercle des piles

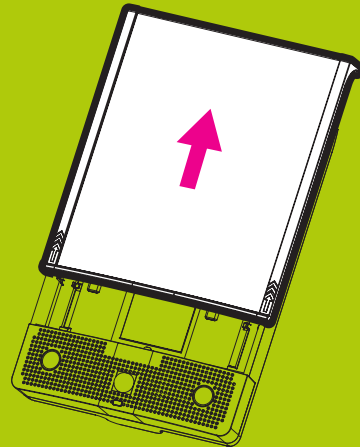

## 4. Insérez les piles

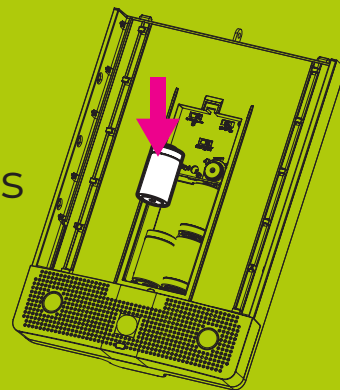

## 5. Réglez les modes souhaités à l'aide des boutons



### On / Off & Volume

Sens antihoraire + clic = éteindre  
Sens antihoraire = baisser le volume  
Sens horaire = monter le volume

0s · 10s · 30s · 60s



### Délai entre les activations

Délai minimum entre les activations en secondes

### Type de sortie



Message vocal uniquement



Signal lumineux uniquement



Signal lumineux et message vocal

### Sens de l'activation



Uniquement lorsqu'une personne s'approche



Uniquement lorsqu'une personne s'éloigne



Lorsqu'une personne s'approche ou s'éloigne, avec un message différent



Lorsqu'une personne s'approche ou s'éloigne, avec un message identique



### Bouton de test

Appuyez pour vérifier le niveau du volume

# Configuration opérationnelle

6. Connectez l'appareil à un ordinateur en utilisant le câble USB fourni. Branchez l'extrémité la plus large du connecteur USB à l'ordinateur et l'extrémité la plus petite à l'appareil

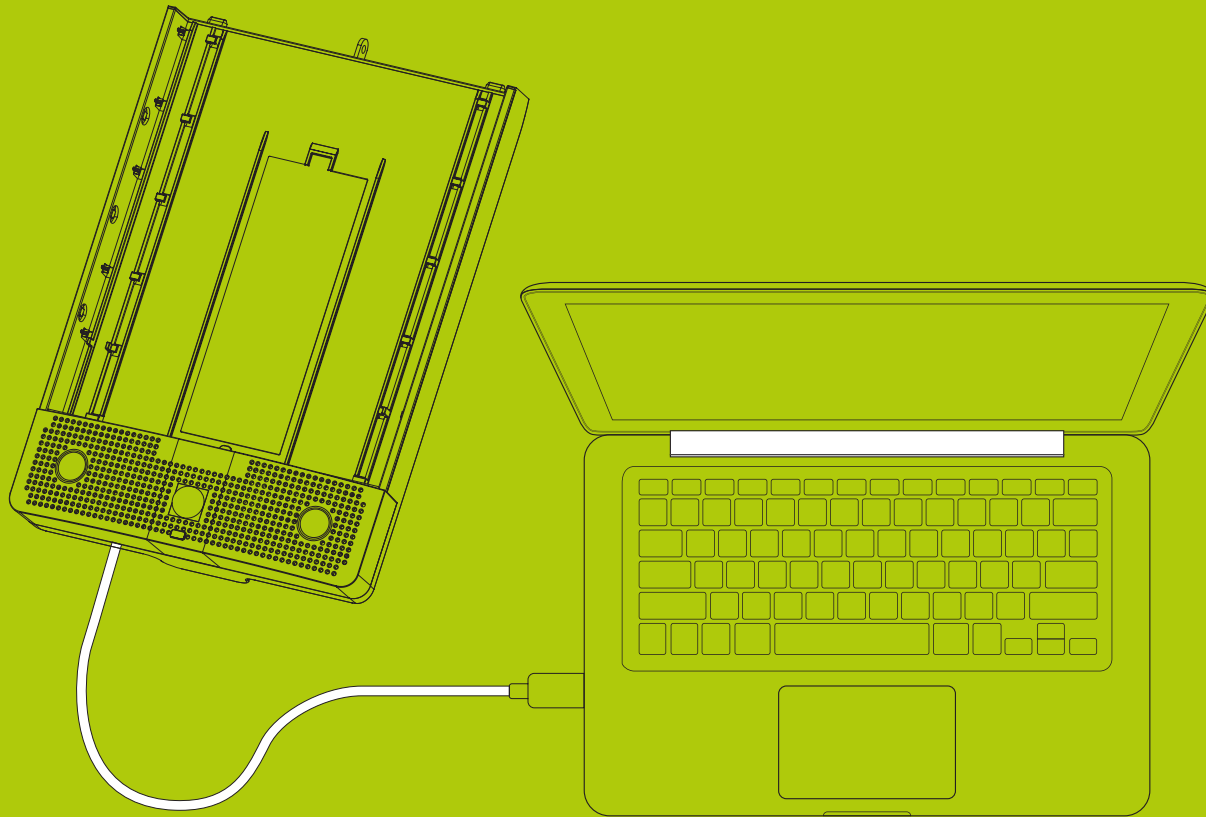

7. Allez dans l'explorateur de fichier (ou un dossier identique) et l'appareil apparaît comme une clé USB. En fonction de la configuration de votre ordinateur, l'explorateur de fichiers peut s'ouvrir automatiquement.



# Configuration opérationnelle

8. Ouvrez le lecteur pour afficher les 4 dossiers de messages :



Plus les dossiers langue qui contiennent les messages audio pré-enregistrés :

- GB (Anglais RU)
- AU (Anglais Australie)
- NL (Néerlandais)
- ES (Espagnol)
- DE (Allemand)
- US (Anglais US)
- FR (Français)
- FL (Flamand)
- IT (Italien)

## IMPORTANT

- Ne supprimez pas ou n'ajoutez pas de fichiers au dossier TEST
- Ne changez pas les noms des dossiers
- Si les opérations mentionnées ci-dessus sont effectuées, l'appareil ne fonctionnera pas correctement

Nom	Modifié le
IN	15/07/2020 15.31
OUT	15/07/2020 15.31
INOUT	15/07/2020 15.31
TEST	15/07/2020 15.31
GB	15/07/2020 15.31
AU	15/07/2020 15.31
US	15/07/2020 15.31
ES	15/07/2020 15.31
IT	15/07/2020 15.31
FL	15/07/2020 15.31
NL	15/07/2020 15.31
DE	15/07/2020 15.31
FR	15/07/2020 15.31

# Configuration opérationnelle

9. Il y a une sélection pré-enregistrée de messages audio dans chaque dossier de langue. Écoutez chacun des messages des dossiers « langue » que vous avez choisis et faites glisser ceux que vous voulez utiliser dans le dossier des « messages » adéquats pour votre application

Voici les fonctions des dossiers message :



IN = pour les messages diffusés uniquement lorsqu'une personne s'approche de l'appareil



OUT = pour les messages diffusés uniquement lorsqu'une personne s'éloigne de l'appareil



INOUT = pour les messages utilisés lorsque l'appareil s'active quelle que soit la direction prise par la personne



Si vous souhaitez diffuser des messages différents en fonction de la direction prise, l'appareil utilise des messages provenant des dossiers « IN » et « OUT ». Pour utiliser cette configuration, assurez-vous qu'il existe au moins un message dans chacun des dossiers « IN » et « OUT »

**Assurez-vous qu'il existe au moins un fichier message dans le(s) dossier(s) pour les modes direction que vous avez l'intention d'utiliser**

Chaque dossier peut contenir plusieurs messages. Une fois activé, l'appareil diffuse de manière aléatoire les messages audio de ce dossier. Pour obtenir les meilleurs résultats, nous vous recommandons d'utiliser plusieurs messages placés dans un même dossier, pour que leur impact sur le public soit mieux perceptible. Vous pouvez sauvegarder un nombre illimité de messages audio dans chaque dossier.

Pour des raisons pratiques, nous avons ajouté un fichier audio alerte « Bip » dans chaque dossier direction. Ce fichier « Bip » peut être utilisé en plus des messages audio. Si vous ne souhaitez pas utiliser le fichier « Bip », contentez-vous de le supprimer. Utilisez les messages audio ou les sons qui conviennent le mieux à votre application.

# Configuration de vos propres messages

10. Vous pouvez aussi enregistrer vos propres messages audio si aucun des messages audio ne vous convient. L'enregistrement peut s'effectuer en utilisant des programmes ou des applications standards qui se trouvent sur votre ordinateur (Windows ou iOS) ou sur votre téléphone iPhone ou Android

Les formats acceptés pour le fichier du message audio sont :  
**mp3, wav, wma, acc**

## Sur un iPhone (version iOS 13)

- (a) Utilisez l'application « Dictaphone »
- (b) Appuyez sur le bouton d'enregistrement dans l'application jusqu'à ce que vous ayez terminé de dicter votre message, écoutez-le pour vérifier qu'il vous convient
- (c) Appuyez sur les 3 points à côté de l'enregistrement « ... », puis « Partager »
- (d) Sélectionnez « Mail »
- (e) Envoyez le fichier à votre propre adresse e-mail, puis téléchargez-le sur votre ordinateur
- (f) Si le fichier audio est au format de fichier m4a, cela n'est pas pris en charge sur cet appareil. Vous devrez convertir le fichier audio en mp3, wav, wma, acc. Pour de meilleurs résultats, nous recommandons mp3 ou wav. Il existe de nombreux convertisseurs de fichiers audio gratuits et faciles à utiliser disponibles en ligne que vous pouvez utiliser pour convertir vos fichiers.
- (g) Une fois que les fichiers sont prêts, faites-les glisser dans le dossier correspondant comme à l'étape 9

La longueur du fichier audio est illimitée, mais nous recommandons de garder le message court pour qu'il ait un impact prononcé

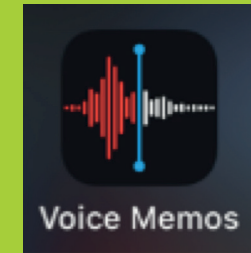

(a)



(b)

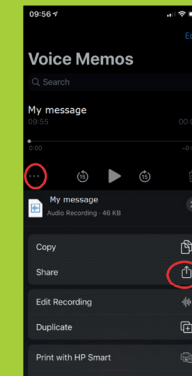

(c)

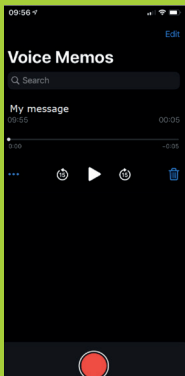

(d)

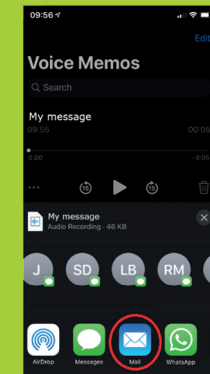

(e)

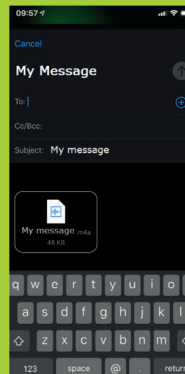

(f)

# Configuration de vos propres messages

## Sur un téléphone Android (Version Q - Android 10)

- (a) Sur un téléphone Android, les fabricants disposent de leur propre application d'enregistrement vocale et leur utilisation est similaire. L'exemple qui suit s'appuie sur le système du Samsung S20. Utilisez le « Voice Recorder » (Enregistreur vocal) ou une application similaire sur votre téléphone Android
- (b) Appuyez sur le bouton d'enregistrement dans l'application jusqu'à ce que vous ayez terminé de dicter votre message, écoutez-le pour vérifier qu'il vous convient
- (c) Appuyez sur le bouton stop pour sauvegarder le message
- (d) Une fois le message sauvegardé faites apparaître l'option partage en bas de l'écran
- (e) Le menu d'options de partage s'affiche Vous pouvez envoyer le fichier à votre propre adresse e-mail, puis le télécharger sur votre ordinateur
- (f) Si le fichier audio est au format de fichier m4a, cela n'est pas pris en charge sur cet appareil. Vous devrez convertir le fichier audio en mp3, wav, wma, acc. Pour de meilleurs résultats, nous recommandons mp3 ou wav. Il existe de nombreux convertisseurs de fichiers audio gratuits et faciles à utiliser disponibles en ligne que vous pouvez utiliser pour convertir vos fichiers.
- (g) Une fois que les fichiers sont prêts, faites-les glisser dans le dossier correspondant comme à l'étape 9

La longueur du fichier audio est illimitée, mais nous recommandons de garder le message court pour qu'il ait un impact prononcé

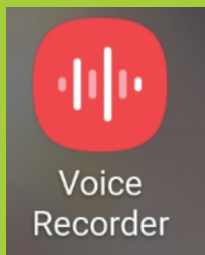

(a)

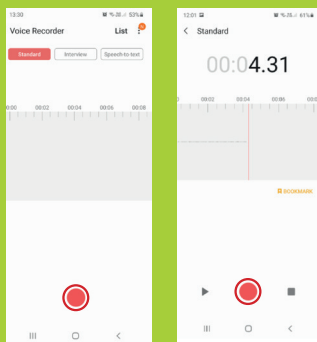

(b)

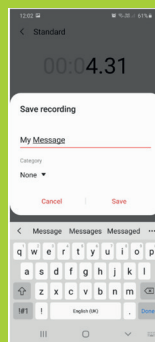

(c)

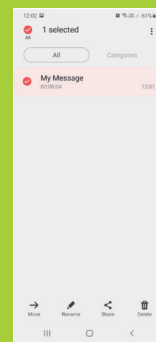

(d)

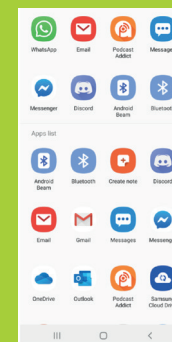

(e)



# Configuration de vos propres messages

## Sur Windows (version 10)

- (a) Utilisez l'application « Voice Recorder », recherchez-la dans la barre d'outils de Windows
- (b) Lancez l'application et lorsque vous voulez enregistrer, appuyez sur le grand bouton bleu microphone
- (c) Appuyez sur stop lorsque vous avez terminé l'enregistrement
- (d) Vous pouvez désormais voir le message enregistré, l'écouter pour vérifier qu'il correspond bien à ce dont vous avez besoin
- (e) Le fichier se trouvera dans Documents > Sound recordings
- (f) Si le fichier audio est au format de fichier m4a, cela n'est pas pris en charge sur cet appareil. Vous devrez convertir le fichier audio en mp3, wav, wma, acc. Pour de meilleurs résultats, nous recommandons mp3 ou wav. Il existe de nombreux convertisseurs de fichiers audio gratuits et faciles à utiliser disponibles en ligne que vous pouvez utiliser pour convertir vos fichiers.
- (g) Une fois que les fichiers sont prêts, faites-les glisser dans le dossier correspondant comme à l'étape 9

La longueur du fichier audio est illimitée, mais nous recommandons de garder le message court pour qu'il ait un impact prononcé

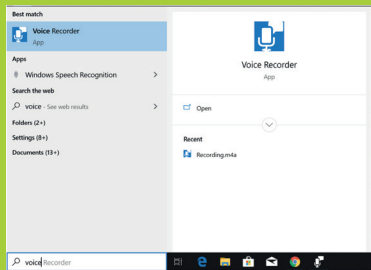

(a)

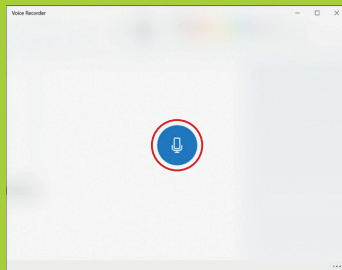

(b)

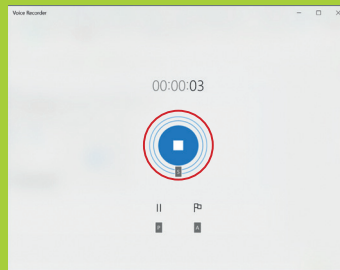

(c)

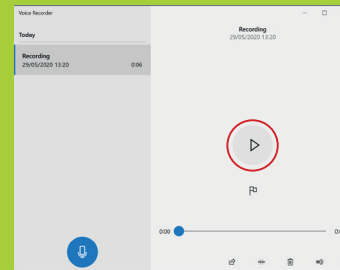

(d)

# Configuration opérationnelle

11. Chaque dossier peut contenir plusieurs messages, et une fois activé, l'appareil diffuse de manière aléatoire les messages audio de ce dossier.
12. L'appareil est maintenant configuré. Débranchez l'appareil de votre ordinateur
13. Vérifiez que l'appareil fonctionne avec vos paramètres. Si ce n'est pas le cas, répétez les étapes 5 à 12

**\*\*Vous pouvez mettre à jour et changer des messages audio aussi souvent que vous le souhaitez. La mise à jour régulière des messages audio permet de conserver l'impact du message sur le public\*\***

14. Remplacez le couvercle des piles

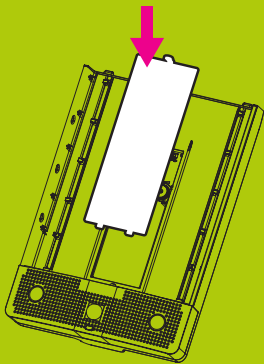

15. Faites glisser le panneau

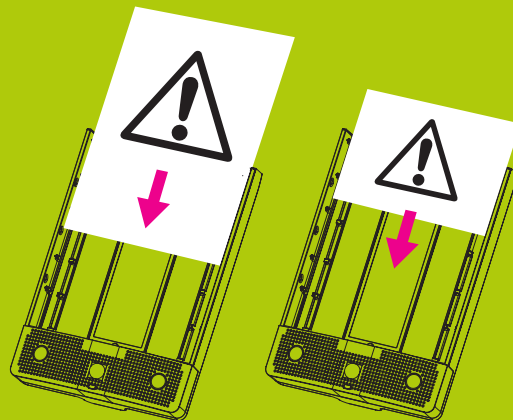

16. Remplacez la protection frontale transparente

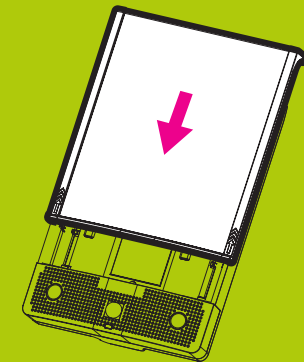

Des panneaux A4 format portrait ou des panneaux 17 x 25 cm format paysage (format américain) peuvent être utilisés. Épaisseur maximale de 2 mm

# Configuration opérationnelle

17. Si nécessaire, utilisez un cadenas ou un scellé de sécurité pour verrouiller l'appareil

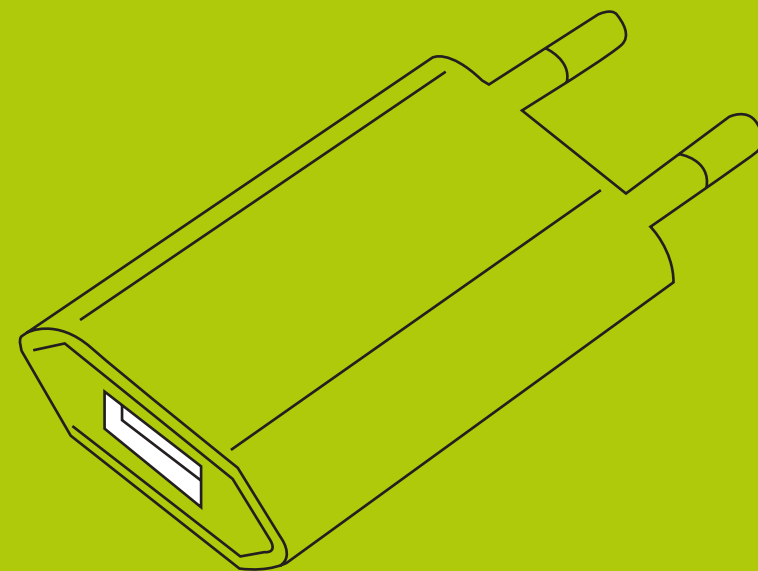

18. Si vous devez utiliser l'alimentation secteur à la place des piles, veuillez utiliser une prise adaptateur secteur USB

**\*\*Prise adaptateur secteur USB non fournie\*\***

**\*\*Vous pouvez laisser les piles à l'intérieur si vous utilisez l'alimentation USB, celle-ci remplacera les piles\*\***

# Configuration opérationnelle

19. Positionnez l'appareil. Des points de fixation polyvalents au dos de l'appareil permettent une installation à l'aide de plusieurs types de fixations

(a) Attachez au mur à l'aide du kit de fixation murale fourni (vis et chevilles). Veuillez suivre le modèle de montage qui est fourni avec l'appareil

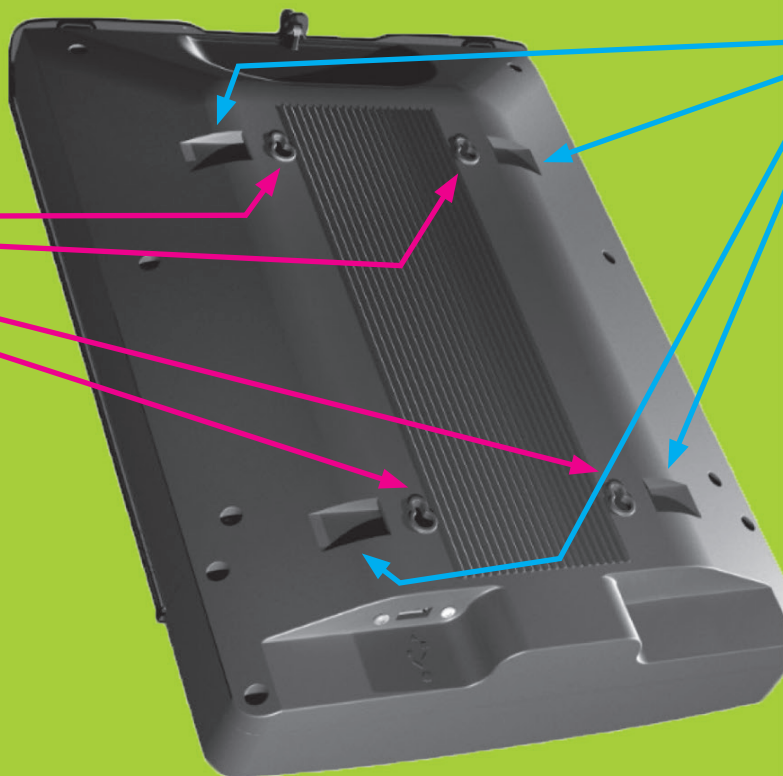

(b) Des serre-câbles peuvent être utilisés pour attacher l'appareil aux balustrades, clôtures et rayonnages

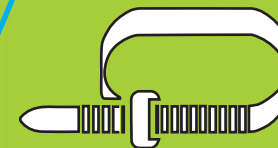

(c) Utilisation sans support

# Positionnement de Sign'Alert

L'appareil est conçu pour détecter un mouvement initial allant jusqu'à 3 m de distance et s'activer complètement (en fonction de la direction) à partir d'une distance de 0,5 m. Pour obtenir les meilleurs résultats et pour maximiser tous les avantages de l'appareil, veuillez suivre ces bonnes pratiques de montage et de positionnement

- (a) Positionnez l'appareil à 90 degrés par rapport au sol ou posez sur une surface plane dans la mesure du possible
- (b) Positionnez l'appareil à une hauteur comprise entre 90 et 140 cm du sol
- (c) Positionnez l'appareil à plat sur la surface murale perpendiculaire pour maximiser la largeur de détection
- (d) Si l'appareil doit avoir un angle avec la surface murale perpendiculaire, l'angle maximal est limité à 20 degrés ce qui réduira également la largeur de la plage de détection
- (e) Assurez-vous que l'appareil est positionné de telle manière qu'il détecte un éloignement ou une approche face à l'appareil. Un mouvement parallèle à l'appareil, dans un couloir par exemple, ne sera pas détecté (sauf si la configuration utilisée est celle de "n'importe quelle direction")
- (f) Positionnez l'appareil à l'abri de toute source de chaleur directe (Par ex : radiateur, chauffage soufflant). Une source de chaleur peut entraîner des activations intempestives du produit

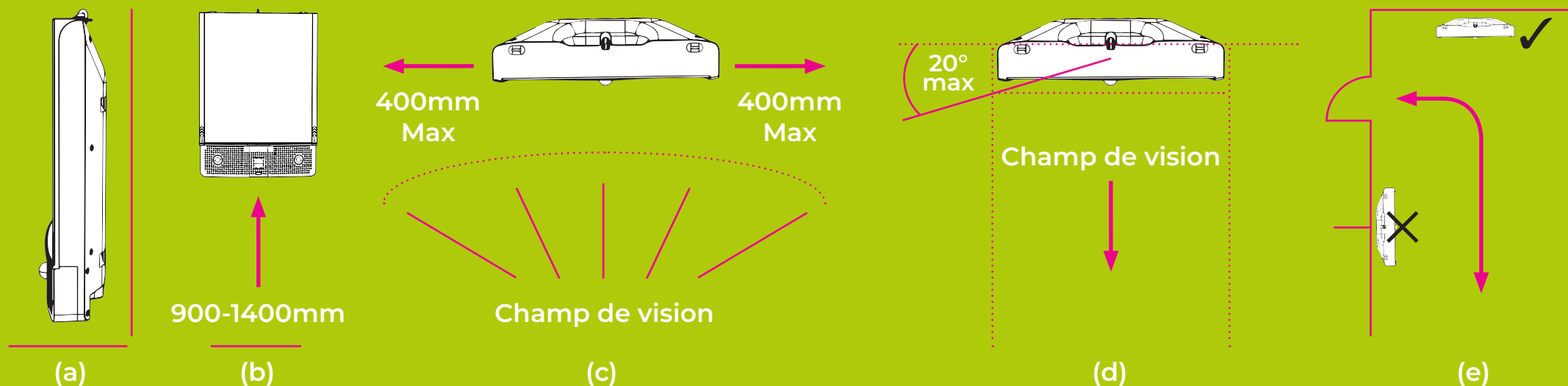

# Positionnement en extérieur et dans des environnements humides ou poussiéreux

L'appareil a été certifié IP54, ce qui permet une utilisation sûre en intérieur comme en extérieur.

Pour de meilleures performances et pour préserver la durée de vie de l'appareil, lors de l'utilisation en extérieur ou dans un environnement humide ou poussiéreux, nous vous conseillons :

- (a) de positionner l'appareil dans une zone à l'abri des précipitations, et de tout écoulement continu d'eau ou de poussière
- (b) d'éviter de le soumettre directement à un ou des jets d'eau
- (c) de le fixer sur une surface fixe et solide

# Information sur la santé et la sécurité

- (a) Nous recommandons qu'une évaluation des risques soit faite avant d'utiliser l'appareil
- (b) L'appareil a un volume sonore maximum d'environ 115 dB. En cas d'utilisation de l'appareil à un volume excessif, soyez conscient que les personnes à proximité sont exposées au bruit de manière prolongée. L'utilisation de protections auditives peut être nécessaire pour éviter des lésions au niveau auditif. Veuillez vous référer aux réglementations locales en matière de santé et de sécurité
- (c) L'appareil utilise des LED. Veuillez ne pas regarder les LED en face
- (d) Veuillez vous assurer que l'appareil est bien fixé à une surface solide pour éviter toute chute susceptible de provoquer des blessures corporelles
- (e) L'appareil ne doit pas être utilisé comme source principale de messages ou d'instructions de sécurité. Avant d'utiliser l'appareil, veuillez prendre en compte le fait qu'en cas de panne de la source d'alimentation, le message de sécurité peut ne pas être diffusé



## Entretien

- (a) Changez les piles chaque fois que l'indicateur de piles faibles clignote ou tous les 12 mois (selon la première éventualité)
- (b) Inspectez régulièrement l'appareil pour détecter des dommages
- (c) Protégez l'appareil de la poussière et de la saleté. Essuyez-le régulièrement à l'aide d'un chiffon humide
- (d) Inspectez et resserrez régulièrement les fixations de l'appareil pour sécuriser la fixation au support

**Y4891826**



**Brevet déposé**

**Fabriqué en Chine**

**Caractéristiques électriques  
- 6 V, 1 A**

CET APPAREIL EST CONFORME À LA PARTIE 15 DES RÈGLES DE LA FCC. LE FONCTIONNEMENT EST SOUMIS AUX DEUX CONDITIONS SUIVANTES : (1) CET APPAREIL NE DOIT PAS CAUSER D'INTERFÉRENCES NUISIBLES, ET (2) CET APPAREIL DOIT ACCEPTER TOUTE INTERFÉRENCE REÇUE, NOTAMMENT CELLES QUI PEUVENT ENTRAÎNER UNE MALFONCTION.

CAN ICES-3(A) / NMB-3(A)

**Si vous rencontrez des problèmes ou si vous avez besoin  
d'informations complémentaires :**

**[seton.fr/panneau-sign-alert](https://seton.fr/panneau-sign-alert)**

**03 20 01 06 06**

**[contact@seton.fr](mailto:contact@seton.fr)**